

# bebeflex

Schlaucharmaturen  
Schellen & Zubehör

Katalog 1/2015

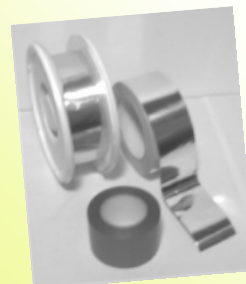

## Preisliste Armaturen/Klemmen 01-2015

Allgemeine Lieferbedingungen.....	3
Messing-Verschraubungen .....	4
Druckluft-Kupplungen.....	5
T-Stücke Acetal und Messing.....	5
Klauenkupplungen GEKA plus.....	6 + 7
Pressluft-Klauenkupplung DIN 3483 .....	6 + 7
Schlauchstutzen Stahl.....	7
Tankwagenkupplung Messing & V4A.....	8
Kamlok-Kupplungen Aluminium .....	9
Kamlok-Kupplungen Edelstahl .....	10
Kamlok-Kupplungen Messing.....	11
Kamlok-Kupplungen Polypropylen .....	12
Mörtel-Kupplungen .....	13
Dampfverschraubungen .....	13
Schlauchstutzen DIN 2817 Edelstahl.....	13
Flansche nach DIN PN 10/16.....	14
Milchrohrverschraubungen.....	15
Storz-Kupplungen .....	16 + 17
Kupplung System „Bauer“ .....	18
Bandimex Universalschellen mit Spannwerkzeug.....	18
Klemmbacken, Klemmen DIN 20039A.....	19
ASV-Endlosband .....	20
ASV-Klemmen.....	Schnellverschlussklemmen für Klimaschläuche..... 20
ASK-Schlauchsellen .....	Schlauchsellen nach DIN 3017 Stahl & rostfrei..... 21
Gelenkbolzenschelle .....	Schlauchsellen mit hoher Spannkraft..... 22
Ohr-Klemmen .....	1- und 2-Ohrklemmen..... 23
Klebebänder .....	PVC, Alu, Kaltschrumpfband..... 24
Tellerventile.....	25
SPIRO-Zubehör .....	Einzelabnahme..... 26 + 27
SPIRO-Nippel & Muffen .....	Kartonabnahme..... 27
SPIRO-Zubehör .....	Kartonabnahme..... 28
SPIRO-Abzweiger (T-Stücke) .....	Kartonabnahme..... 29
SPIRO-Reduktionen.....	Kartonabnahme..... 30
SPIRO-Bögen .....	Kartonabnahme..... 31

### Sonderanfertigungen:

Die in diesem Katalog gelisteten Produkte sind unser Standardlieferprogramm. Wir haben die Möglichkeit, andere Ausführungen, Qualitäten und Dimensionen auch in kleinen Mengen anzufertigen. Senden Sie uns bitte Ihre Anfragen! Wir beraten Sie gerne und arbeiten die für Sie beste Lösung aus.

**Impressum & Herausgeber:** Bebeflex GmbH, A-2325 Himberg, Haideäckerstraße 2a, UID-Nr. ATU14799100, Firmenbuchgericht Korneuburg FN 90216x. Ein Nachdruck, auch auszugsweise, ist nur mit der ausdrücklichen und schriftlichen Genehmigung des Herausgebers erlaubt.

**Bürozeiten:** Montag bis Donnerstag von 7.30 bis 12:00 und 12:30 bis 16.00 Uhr  
Freitag von 7.30 bis 12.00 Uhr

## Allgemeine Lieferbedingungen

**1. Allgemeines:** Durch die Erteilung der Bestellung werden unsere Liefer- und Zahlungsbedingungen vom Besteller anerkannt. Abweichende Lieferbedingungen des Bestellers gelten nur insoweit, als sie von uns ausdrücklich schriftlich anerkannt werden. Das Vertragsverhältnis unterliegt ausschließlich österreichischem Recht. Die Geltung des UN-Kaufrechts wird ausdrücklich ausgeschlossen.

**2. Preise:** Die Preise verstehen sich exklusive Umsatzsteuer, freibleibend, in Euro, und gelten, soweit nicht anders vereinbart, ab unserem Lager, exklusive Verpackung, Fracht und Transportversicherung. Sämtliches Verpackungsmaterial ist ARA-entpflichtet (Lizenz-Nr. 3818) und wird nicht zurück genommen. Preiserhöhungen behalten wir uns jederzeit vor; sollte der Käufer diese nach Rücksprache nicht akzeptieren, gilt der Vertrag als nicht zustande gekommen. In schriftlichen Kundenbestellungen vorgeschriebene Preise sind für uns nicht verbindlich - bei erheblichen Abweichungen über 5% wird der Kunde von uns verständigt, bei kleineren Differenzen wird von uns ohne weitere Verständigung ausgeliefert. Bei Bestellungen mit einem Nettowarenwert unter € 25,- exkl. USt. verrechnen wir einen Kleinfaktorenzuschlag von € 2,-, es sei denn, die Ware wird gegen Barzahlung abgeholt.

**3. Versand & Lieferung:** Der Versand erfolgt auf Gefahr des Empfängers, und zwar auch dann, wenn die Frachtkosten aufgrund besonderer Vereinbarungen im Verkaufspreis inbegriffen sind. An der Lieferadresse muss eine übliche Warenübernahme entsprechend gekennzeichnet und auch besetzt sein, so dass die von uns beauftragten Transportunternehmen unter normalen Bedingungen und in einer angemessenen Zeit zustellen und abladen können. Mehrkosten auf Grund unüblicher Bedingungen (z.B. Lieferung auf Baustellen, unvollständige Adressangaben, Stehzeiten >10 Min.) werden nachträglich in Rechnung gestellt.

**4. Lieferfrist:** Die angegebenen Lieferfristen werden nach Möglichkeit eingehalten. Fälle von höherer Gewalt, wie z.B. Maschinenausfall, Probleme bei Vorlieferanten, Transportausfälle oder -beschädigungen berechtigen uns, die Lieferzeit zu verlängern oder von der Lieferverpflichtung zurück zu treten. Eine Verzögerung wird dem Käufer umgehend mitgeteilt. Der Käufer verzichtet ausdrücklich auf Schadenersatz oder Pönalezahlungen aufgrund verspäteter Lieferungen. Teillieferungen und Teilverrechnungen behalten wir uns vor, dem Käufer entstehen dadurch aber keine Mehrkosten.

**5. Beanstandungen:** Offene Mängel müssen sofort, jedoch spätestens innerhalb von 7 Tagen nach Erhalt der Lieferung, in jedem Fall aber vor der Verwendung, schriftlich mitgeteilt werden. Sendungen mit Transportschäden sind mit Vorbehalt zu übernehmen und dem betreffenden Transportunternehmen zwecks Tatbestandsaufnahme bereits bei der Lieferung zu melden, indem der Schaden in der Übernahmebestätigung des Frachtführers vermerkt wird. Verdeckte Transportschäden müssen innerhalb von 2 Tagen nach Übernahme dem Transportunternehmen oder uns gemeldet werden. Bei Missachtung dieser Vorschriften verliert der Käufer jeglichen Anspruch auf Vergütung von Transportschäden. Im übrigen gilt bei sachgemäßer Verwendung eine Gewährleistungsfrist von 24 Monaten ab Lieferdatum.

**6. Schadenersatz:** Sofern wir Gewähr leisten, wird der mangelhafte Gegenstand von uns nach unserer Wahl nachgebessert, ausgetauscht oder es wird dem Käufer eine entsprechende Preisminderung bzw. Gutschrift erteilt. Die Kosten einer vom Käufer selbst vorgenommenen Mängelbehebung, Austauschkosten, Montagekosten sowie Folgekosten, wie z.B. Maschinenstillstandzeiten, entgangener Gewinn, Ansprüche Dritter usw. werden von uns nicht erstattet. Alle weiteren Ansprüche des Käufers auf Schadenersatz und Produkthaftung sind ausgeschlossen, es sei denn, der Schaden wurde von uns vorsätzlich oder grob fahrlässig herbeigeführt.

**7. Warenrücksendungen:** Die Rücksendung von Waren, unabhängig davon, ob es sich um eine Reklamation, Fehllieferung oder Falschbestellung handelt, muss vorher mit uns abgestimmt werden und bedarf unserer ausdrücklichen Zustimmung. Inbesondere unfrei retournierte Ware wird von uns ohne unserer vorherigen Zustimmung ausnahmslos nicht angenommen.

**8. Rechnung & Zahlung:** Unsere Rechnungen werden in 1-facher Ausfertigung entsprechend den gesetzlichen Bestimmungen ausgestellt, inklusive Angabe einer Referenz- oder Bestellnummer, sofern uns diese bei der Auftragserteilung mitgeteilt wurde. Darüber hinausgehende Angaben wie z.B. Positions- und Artikelnummern oder Bezeichnungen des Bestellers sind nicht möglich. Alle Rechnungen sind entsprechend den darin angegebenen Zahlungsfristen ausschließlich durch Banküberweisung auf eines unserer Konten zahlbar. Bei Zahlungsverzug berechnen wir Verzugszinsen in Höhe der üblichen Bankzinsen. Der Besteller verpflichtet sich, alle Mahn-, Inkasso- und Gerichtskosten zu übernehmen. Im Falle des Zahlungsverzugs verlieren alle vereinbarten Fristen ihre Gültigkeit und alle offenen Rechnungen werden sofort fällig. Die Zurückhaltung von Zahlungen oder die Aufrechnung mit von uns bestrittenen Gegenforderungen des Käufers ist ausgeschlossen.

**9. Eigentumsvorbehalt:** Bis zur Bezahlung des gesamten Rechnungsbetrages behalten wir uns das Eigentumsrecht an unseren Lieferungen vor.

**10. Erfüllungsort & Gerichtsstand:** Erfüllungsort und Gerichtsstand für alle sich ergebenden Rechte und Pflichten ist für beide Teile Wien.

**11. Technische Daten:** Alle technischen Daten und Abbildungen sind bestmöglich ermittelt, aber nicht verbindlich. Im Zuge einer Verbesserung unserer Produkte behalten wir uns Änderungen oder Abweichungen zu früheren Lieferungen vor.

**12. Elektronische Werbung:** Der Käufer erteilt die Zustimmung, dass nach Einrichtung eines Kundenkontos die von ihm aufgenommenen Daten, insbesondere Telefaxnummer und E-Mail-Adresse, zum Zwecke der Information über Produktneuheiten und Preisänderungen sowie zur Auftragsabwicklung verwendet werden dürfen.

**13. Information nach § 5 E-Commerce-Gesetz & Medieninhaber:** Bebeflex GmbH, A-2325 Himberg, Haideäckerstr. 2a, Firmenbuchgericht Korneuburg FN90216x, UID-Nr. ATU14799100, DVR 0453579, Geschäftsführer Manfred Mayerhofer. Mitglied der Wirtschaftskammer Österreich 0610505.

## Messing-Verschraubung

Flachdichtende Verschraubung aus Messing, Betriebsdruck bis 10 bar.  
Lieferzeit: prompt ab Lager



für Schlauch	Gewinde	Innen- gewinde (Überwurfmutter)	Außen- gewinde	Bogen 90° mit Überwurf- mutter	Schlauch- verbinder
NW	Zoll	€/Stk.	€/Stk.	€/Stk.	€/Stk.
6	1/4		1,05		0,54
8	3/8	1,02	1,28	3,29	0,72
8	1/2	1,32	1,42	3,69	
8	3/4	2,67	2,38	5,90	
10	3/8		1,24		0,92
10	1/2	1,31	1,40		
13	1/2	1,57	1,65	4,70	1,41
13	3/4	3,12	2,66	6,30	
19	3/4	3,08	2,69	9,60	1,94
19	1	5,50	5,70	13,70	
25	1	5,10	5,40	12,30	2,87
25	5/4	14,30		32,20	
32	5/4	9,40	9,70		5,30
38	6/4	13,50	12,90		8,40
51	2	23,10	19,50		

## Druckluft DN 7,2

Standard Schnellkupplungen für Einhandbedienung aus Messing, Dichtung NBR, Betriebsdruck bis 35 bar; Kupplung einseitig absperrend. Durchfluss max. 1100 l/min, Temperatur -20 bis +100°C

Lieferzeit: prompt ab Lager



für Schlauch NW	Kupplung €/Stk.	Stecknippel €/Stk.
6	5,30	0,92
8	5,30	1,02
9	5,30	0,98
10	5,30	1,02
13	5,30	1,44



Außengewinde Zoll	Kupplung €/Stk.	Stecknippel €/Stk.
1/4	5,10	1,34
3/8	5,10	1,62
1/2	5,60	2,74

Innengewinde Zoll	Kupplung €/Stk.	Stecknippel €/Stk.
1/4	5,60	1,34
3/8	5,60	1,62
1/2	5,70	2,74

## T-Stücke

T-Stücke aus Messing (MS58) oder Acetal. Temperatur bei Acetal bis max. 50°C bei reduziertem Betriebsdruck! Lieferzeit prompt ab Lager.



NW mm	Werkstoff	Betriebsdruck bar	€/Stk.
5 + 6	Stahl verz.	20	4,46
7 + 8	Stahl verz.	20	4,90
9 + 10	Stahl verz.	20	5,70
11 + 12	Stahl verz.	20	7,90
8	Acetal	10	3,73
13	Acetal	10	3,91
19	Acetal	8	5,90
25	Acetal	6	8,10

## Klauenkupplung GEKA

Schnellkupplungen aus Pressmessing, mit **40 mm Klauenabstand**, Betriebsdruck bis 10 bar, Temperatur bis +95°C, für Wasserleitungen in (Bau-) Industrie, Landwirtschaft und Haushalt, Lieferzeit prompt ab Lager.

### mit Schlauchnippel

für Schlauch NW	Gewicht gr / Stk	€/Stk.
10	93	2,31
13	94	2,39
16	102	2,55
19	102	2,55
25	123	2,94
32	176	3,98



### mit Innengewinde

Zoll	gr / Stk	€/Stk.
1/4	78	2,15
3/8	80	2,31
1/2	94	2,39
3/4	96	2,47
1	100	2,50
5/4	114	3,48



### mit Außengewinde

Zoll	gr / Stk	€/Stk.
1/4	80	2,15
3/8	83	2,31
1/2	88	2,39
3/4	90	2,47
1	92	2,50
5/4	101	3,58



### Schraubkupplung Schlauch

für Schlauch NW	Gewicht gr / Stk	€/Stk.
13	205	11,90
19	230	13,60
25	270	16,10
32	310	19,40

## Klauenkupplung DIN 3489

Schnellkupplungen aus Temperguß, verzinkt, mit **42 mm Klauenabstand**, Betriebsdruck bis 10 bar, Temperatur bis +95°C, für Druckluft am Bau und in der Industrie, Lieferzeit prompt ab Lager.

### mit Schlauchnippel

für Schlauch NW	Gewicht gr / Stk	€/Stk.
10	150	5,30
13	141	4,91
16	142	5,90
19	155	4,53
25	176	5,60
32	244	9,10

### mit Innengewinde

Gewinde Zoll	Gewicht gr / Stk	€/Stk.
3/8	135	6,10
1/2	150	6,30
3/4	155	5,00
1	184	6,00
5/4	297	13,50

### mit Außengewinde

Gewinde Zoll	Gewicht gr / Stk	€/Stk.
3/8	170	6,80
1/2	162	6,40
3/4	150	6,00
1	170	6,80
5/4	230	16,50



## Klauenkupplung GEKA +

## Klauenkupplung DIN 3483

Verschlusskupplung	€/Stk.
gr/Stk. 120	2,48



Verschlusskupplung	€/Stk.
ohne Kette	5,50
mit Kette	7,60

Ersatzdichtung	€/Stk.
NBR	0,29



Ersatzdichtung	€/Stk.
Öl / Druckluft	0,52

Abzweigstück	€/Stk.
gr/Stk. 700	13,30



Spritzdüse mit Klauen	€/Stk.
klein (10/13mm)	10,40
mittel (15/19mm)	15,70
groß (25/32mm)	26,30



## Schlauchstutzen Stahl

Schlauchstutzen mit Außengewinde aus verzinktem Stahl, mit Rillen für Schelleneinband, für Luft und Flüssigkeiten am Bau, in der Industrie und Landwirtschaft.



Lieferzeit:  
Positionen in Fettschrift prompt ab Lager, andere 1-3 Wochen.

für Schlauch NW	Gewinde Zoll	Artikelnr.	€/Stk.
25	1	360025	3,43
32	5/4	360032	4,03
38	6/4	360038	<b>5,60</b>
51	2	360050	<b>7,70</b>
63	2 1/2	360063	12,00
75	3	360075	<b>15,80</b>
102	4	360100	27,50
127	5	360125	45,60
152	6	360150	57,00

## Tankwagen - Kupplung

Tankwagenkupplungen aus Messing, mit Vulkollan-Gewinde- und NBR-Form-Dichtung, Lieferzeit teils prompt ab Lager.

für Schlauch NW	NW Zoll	Schlauchstutzen für Schaleneinband €/Stk.	Mutterteil MK €/Stk.	Vaterteil VK €/Stk.
50	2	22,60	31,30	12,80
75	3	46,80	57,00	25,10
100	4	98,00	134,00	44,30



Tankwagenkupplungen aus V4A-Edelstahl, mit PTFE-Gewinde- und Hypalon-Form-Dichtung, Lieferzeit prompt ab Lager.

für Schlauch NW	NW Zoll	Schlauchstutzen für Schaleneinband €/Stk.	Mutterteil MK €/Stk.	Vaterteil VK €/Stk.
50	2	22,90	41,20	17,50
75	3	58,00	69,00	28,90
100	4	113,00	146,00	54,00



Blindkupplungen aus Messing, Aluminium oder V4A-Edelstahl.

MB-Teile inklusive Dichtung (Alu + Messing in NBR, Edelstahl in PTFE).

Lieferzeit: prompt ab Lager

NW	NW Zoll	Blindkupplung Werkstoff	Kappe - MB €/Stk.	Stopfen - VB €/Stk.
50	2	Alu	8,40	5,10
75	3	Alu	20,30	9,60
100	4	Alu	45,10	21,90
50	2	Edelstahl	17,10	15,20
75	3	Edelstahl	34,10	29,10
100	4	Edelstahl	58,00	46,00
50	2	Messing	13,90	
75	3	Messing	29,80	
Edelstahlkette 30 cm mit 2 S-Haken				3,80

### Gewindedichtung

NW	NW Zoll	Vulkollan blau €/Stk.	PTFE weiss €/Stk.
50	2	0,80	2,15
75	3	1,51	3,62
100	4	2,95	5,20

### Formdichtungen für Krone

NW	NW Zoll	NBR blau €/Stk.	Hypalon grün €/Stk.
50	2	1,52	2,24
75	3	2,55	2,85
100	4	3,45	5,60



## Kamlok - Aluminium

Universalkupplungen aus Aluminium, mit Edelstahlhebel und NBR-Dichtring (öl- und benzinbeständig), Temperatur -25 bis +95°C, für Luft- und Wasserleitungen am Bau, in der Industrie und Landwirtschaft, zum Einbinden mit Schlauchschellen.  
Lieferzeit: Positionen in Fettschrift prompt ab Lager, andere 1-3 Wochen.



für Schlauch NW	Zoll	Betriebs- druck bar	Schlauchstutzen US-MIL-Norm		Blindteil		Ersatzdichtung NBR €/ Stk.
			Mutterteil C €/Stk.	Vaterteil E €/Stk.	Mutter DC €/Stk.	Vater DP €/Stk.	
13	1/2	16	<b>4,54</b>	<b>2,32</b>	<b>4,61</b>	1,73	0,40
19	3/4	16	<b>4,54</b>	<b>2,32</b>	4,61	1,73	<b>0,36</b>
25	1	16	<b>5,80</b>	<b>3,17</b>	<b>5,70</b>	<b>3,06</b>	<b>0,44</b>
32	5/4	12	<b>8,00</b>	<b>4,01</b>	<b>7,70</b>	<b>3,65</b>	<b>0,59</b>
38	1 1/2	12	<b>8,70</b>	<b>5,30</b>	<b>8,10</b>	<b>3,39</b>	<b>0,77</b>
51	2	12	<b>11,00</b>	<b>5,70</b>	<b>8,70</b>	<b>4,34</b>	<b>0,92</b>
63	2 1/2	8	15,10	10,90	12,50	6,30	1,15
76	3	8	17,50	13,90	14,90	8,00	<b>1,41</b>
102	4	6	27,90	20,30	21,30	13,30	1,70



für NW	Innen- gewinde Zoll	Betriebs- druck bar	mit Innengewinde		mit Außengewinde	
			Mutterteil D €/Stk.	Vaterteil A €/Stk.	Mutterteil B €/Stk.	Vaterteil F €/Stk.
13	1/2	16	<b>5,20</b>	<b>2,19</b>	<b>4,57</b>	<b>2,34</b>
19	3/4	16	<b>5,20</b>	<b>2,81</b>	<b>4,57</b>	<b>2,34</b>
25	1	16	<b>6,10</b>	<b>3,35</b>	<b>5,30</b>	<b>3,61</b>
32	5/4	12	<b>8,70</b>	<b>3,76</b>	<b>8,10</b>	<b>4,50</b>
38	1 1/2	12	<b>9,20</b>	<b>4,02</b>	<b>8,40</b>	<b>5,30</b>
51	2	12	<b>9,50</b>	<b>4,34</b>	<b>10,80</b>	<b>5,40</b>
63	2 1/2	8	14,40	7,00	14,40	10,40
76	3	8	17,40	8,00	16,20	11,40
102	4	6	25,90	14,10	23,30	20,40

## Kamlok - Edelstahl

Universalkupplungen aus Edelstahl AISI 316 mit NBR-Dichtring, Temperaturbereich -25 bis +95°C, für aggressive Medien in der chemischen- und petrochemischen Industrie, Stahl- und Lebensmittelindustrie sowie der Pharmaindustrie, zum Einbinden mit Schlauchschellen. Preise für glatte Schlauchstutzen zur Einbindung mit Klemmbacken auf Anfrage. Lieferzeit: Positionen in Fettschrift prompt ab Lager, andere 1-3 Wochen.



für Schlauch NW	Zoll	Betriebs- druck bar	Schlauchstutzen US-MIL-Norm		Blindteil		Ersatzdichtung Hypalon €/Stk.
			Mutterteil C €/Stk.	Vaterteil E €/Stk.	Mutter DC €/Stk.	Vater DP €/Stk.	
13	1/2	16	9,60	5,90	<b>8,70</b>	5,10	
19	3/4	16	12,80	9,70	11,90	5,40	<b>0,78</b>
25	1	16	<b>14,70</b>	<b>11,60</b>	<b>15,10</b>	<b>8,20</b>	<b>0,97</b>
32	5/4	16	<b>22,30</b>	<b>15,90</b>	<b>19,30</b>	<b>12,40</b>	<b>1,29</b>
38	1 1/2	16	<b>22,70</b>	<b>18,90</b>	<b>23,00</b>	<b>13,80</b>	<b>1,66</b>
51	2	16	<b>36,30</b>	<b>29,70</b>	<b>30,20</b>	<b>18,80</b>	<b>2,02</b>
63	2 1/2	10	48,80	42,20	34,90	26,10	1,25
76	3	10	<b>61,00</b>	<b>49,70</b>	<b>49,30</b>	33,30	<b>3,13</b>
102	4	8	95,00	91,00	71,00	57,00	3,00



für NW	Innen- gewinde Zoll	Betriebs- druck bar	mit Innengewinde		mit Außengewinde	
			Mutterteil D €/Stk.	Vaterteil A €/Stk.	Mutterteil B €/Stk.	Vaterteil F €/Stk.
13	1/2	16	11,10	8,20	11,90	<b>9,00</b>
19	3/4	16	14,50	<b>9,40</b>	15,80	<b>9,90</b>
25	1	16	<b>15,40</b>	<b>9,60</b>	<b>19,20</b>	<b>12,90</b>
32	5/4	16	<b>27,30</b>	<b>16,10</b>	<b>22,70</b>	<b>18,60</b>
38	1 1/2	16	<b>29,40</b>	<b>18,20</b>	<b>24,70</b>	<b>21,80</b>
51	2	16	<b>32,80</b>	<b>23,00</b>	<b>34,60</b>	<b>28,10</b>
63	2 1/2	10	<b>49,10</b>	39,10	48,30	42,50
76	3	10	<b>69,00</b>	<b>42,90</b>	62,00	53,00
102	4	8	96,00	69,00	98,00	89,00

## Kamlok - Messing

Universalkupplungen aus Messing mit NBR-Dichtring, Temperaturbereich  $-25$  bis  $+95^{\circ}\text{C}$ , für gasförmige und flüssige Medien in der chemischen- und petrochemischen Industrie, Lebensmittel- und Pharmaindustrie, zum Einbinden mit Schlauchschellen.  
Lieferzeit: Positionen in Fettschrift prompt ab Lager, andere 1-3 Wochen.



für Schlauch NW	Zoll	Betriebs- druck bar	Schlauchstutzen US-MIL-Norm		Blindteil		Ersatzdichtung EPDM weiß € 10 Stk.
			Mutterteil C €/Stk.	Vaterteil E €/Stk.	Mutter DC €/Stk.	Vater DP €/Stk.	
13	1/2	16	9,50	5,23	7,80	3,88	3,61
19	3/4	16	10,30	7,20	9,00	4,90	4,63
25	1	16	<b>15,00</b>	<b>10,90</b>	<b>13,40</b>	<b>6,80</b>	6,50
32	5/4	10	<b>22,00</b>	<b>14,60</b>	<b>22,60</b>	<b>10,30</b>	7,40
38	1 1/2	10	25,00	19,50	23,70	11,70	8,30
51	2	10	30,50	28,40	26,10	18,50	10,30
63	2 1/2	10	42,80	41,80	31,10	24,10	16,80
76	3	9	71,00	59,00	47,40	29,90	23,60
102	4	7	98,00	92,00	65,00	50,00	36,40
125	5	5	161,00	155,00	101,00	77,00	51,00
150	6	5	219,00	219,00	134,00	109,00	56,00



für NW	Innen- gewinde Zoll	Betriebs- druck bar	mit Innengewinde		mit Außengewinde	
			Mutterteil D €/Stk.	Vaterteil A €/Stk.	Mutterteil B €/Stk.	Vaterteil F €/Stk.
13	1/2	16	10,00	5,20	9,20	6,60
19	3/4	16	11,20	5,20	10,30	6,90
25	1	16	<b>14,20</b>	<b>6,90</b>	<b>13,60</b>	<b>10,50</b>
32	5/4	10	<b>22,10</b>	<b>10,90</b>	<b>21,70</b>	<b>15,50</b>
38	1 1/2	10	23,90	13,70	23,00	17,60
51	2	10	30,10	17,60	26,70	26,70
63	2 1/2	10	41,50	30,70	34,80	38,10
76	3	9	51,00	32,40	48,60	52,00
102	4	7	78,00	55,00	80,00	76,00
125	5	5	119,00	85,00	108,00	133,00
150	6	5	166,00	109,00	145,00	197,00

## Kamlok - Polypropylen

Universalkupplungen aus Polypropylen mit EPDM-Dichtring und Edelstahl Hebel, Temperaturbereich  $-25$  bis  $+60^{\circ}\text{C}$  (bei reduziertem Betriebsdruck), für aggressive Medien in der chemischen- und petrochemischen Industrie, und für Luft- und Wasserleitungen, zum Einbinden mit Schlauchschellen. PP-Kupplungen der NW 32 haben das gleiche Systemmaß wie NW 38 und sind mit diesen kompatibel. Als Ersatzdichtung muss bei PP NW 32 die Dichtung NW 38 verwendet werden!!!

Lieferzeit: Positionen in Fettschrift prompt ab Lager, andere 1-3 Wochen.



für Schlauch NW	Zoll	Betriebs- druck bar 20°C / 40°C	Schlauchstutzen US-MIL-Norm		Blindteil		Ersatzdichtung EPDM schwarz €/Stk.
			Mutterteil C €/Stk.	Vaterteil E €/Stk.	Mutter DC €/Stk.	Vater DP €/Stk.	
19	3/4	6 / 4	6,50	1,55	7,50	1,86	0,74
25	1	6 / 4	6,50	1,66	8,20	1,86	0,74
32	5/4	6 / 4	9,30	2,51	baugleich mit NW 38		0,90
38	1 1/2	6 / 4	9,70	2,65	11,40	3,81	1,06
51	2	6 / 4	11,00	3,94	12,30	4,25	1,31
76	3	4 / 2	20,10	7,40	24,90	8,70	2,04



für NW	Innen- gewinde Zoll	Betriebs- druck bar 20°C / 40°C	mit Innengewinde		mit Außengewinde	
			Mutterteil D €/Stk.	Vaterteil A €/Stk.	Mutterteil B €/Stk.	Vaterteil F €/Stk.
19	3/4	6 / 4	5,70	1,67	5,60	1,67
25	1	6 / 4	6,00	1,71	6,10	1,67
32	5/4	6 / 4	9,30	2,71	8,60	2,83
38	1 1/2	6 / 4	10,30	2,86	9,00	2,83
51	2	6 / 4	11,10	3,38	10,60	3,88
76	3	4 / 2	24,90	9,90	19,30	5,80

## Mörtel - Kupplung System 23,5

Mörtelkupplungen aus Temperguß bzw. Stahl, verzinkt und gelb chromatiert, max. Betriebsdruck 50 bar, zur Förderung von Mörtel, Beton und Estrich.  
Lieferzeit teils prompt ab Lager bzw. 1 Woche.

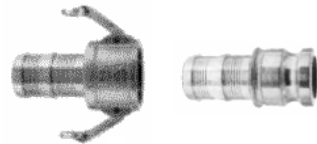
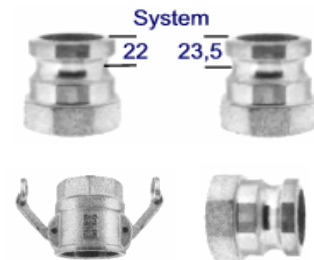

für Schlauch NW	Typ	Ident- maß Mutter	mit Schlauchstutzen	
			Mutterteil €/Stk.	Vaterteil €/Stk.
25	25	35,5	33,50	14,10
35	35	51	29,50	17,10
50	50	64	35,20	20,30

Gewinde Zoll	Typ	Ident- maß Vater	mit Innengewinde	
			Mutterteil €/Stk.	Vaterteil €/Stk.
1	25	35	27,20	13,90
5/4	35	49,5	29,20	16,70
1 1/2	35	49,5	30,70	21,50
2	50	63	34,00	19,40

## Dampfverschraubung

Schalensverschraubung aus Messing (MS58) zum Einbinden von Dampfschläuchen, flachdichtend, Betriebsdruck max. 18 bar, Temperatur bis 210°C.  
Preise inklusive Klemmbacken aus Messing.  
Lieferzeit prompt ab Lager.

für Schlauch NW	Gewinde Zoll	Innen- gewinde €/Stk.	Außen- gewinde €/Stk.
13 x 6	1/2	41,70	33,30
19 x 7	3/4	46,50	37,90
25 x 7,5	1	53,00	45,20
50 x 9	2	97,00	

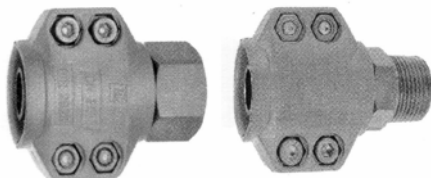

Preise inklusive Messing Klemmschalen

## DIN 2817-Schlauch-Verschraubungen

aus Edelstahl 1.4401 mit glattem Stutzen und Sicherungsbund zur Einbindung mit Klemmschalen. Innengewinde inklusive PU-Dichtung.  
Lieferzeit: Positionen in Fettschrift prompt ab Lager, andere 2 Wochen.

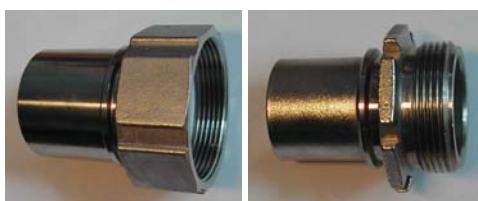

für Schlauch NW	Zoll	Betriebs- druck bar	Schlauchstutzen	
			Innengew. €/Stk.	Außengew. €/Stk.
19	3/4	10	14,00	10,40
25	1	10	<b>17,70</b>	<b>9,60</b>
32	5/4	10	20,10	<b>12,70</b>
38	6/4	10	25,70	<b>19,10</b>
50	2	10	<b>35,40</b>	<b>22,90</b>
63	2 1/2	10	52,00	39,00
75	3	10	69,00	<b>58,00</b>
100	4	10	150,00	<b>113,00</b>

## Flansch DIN PN 10/16

Flansch-Schlaucharmaturen nach DIN 2817 bzw. EN 1092-1, mit Bohrungen nach DIN PN 10/16, mit gerilltem Stutzen und Sicherungsbund für wahlweise Einbindung mit Klemmbacken nach DIN 2817 oder Schellen, Material Stahl oder Edelstahl AISI 316. NW 254 und 300 NUR für Schelleneinband!  
Lieferzeit ca. 1 Woche



### für Schalen- und Schelleneinband EN 1092-1

für Schlauch NW	PN	Außen- durchm. Flansch	Loch- kreis mm	Bohrung / Lochzahl	Stahl Fest €/Stk.	Stahl Los €/Stk.	AISI 316 Fest €/Stk.	AISI 316 Los €/Stk.
19	10/16	105	75	14 / 4	45,60	44,00		
25	10/16	115	85	14 / 4	46,90	45,40	106,00	106,00
32	10/16	140	100	18 / 4	56,00	45,30	130,00	145,00
38	10/16	150	110	18 / 4	56,00	54,00	138,00	150,00
51	10/16	165	125	18 / 4	57,00	65,00	187,00	185,00
63	10/16	185	145	18 / 4	85,00	79,00		
76	10/16	200	160	18 / 8	102,00	100,00	290,00	295,00
100	10/16	220	180	18 / 8	105,00	120,00	420,00	392,00
102	10/16	220	180	18 / 8	105,00	120,00	420,00	392,00
125	10/16	250	210	18 / 8	173,00	177,00		
152	10/16	285	240	22 / 8	204,00	214,00	767,00	733,00
203	10	340	295	22 / 8	300,00	276,00	991,00	1.079,00

### nur für Schelleneinband mit gerilltem Stutzen

für Schlauch NW	PN	Außen- durchm. Flansch	Loch- kreis mm	Bohrung / Lochzahl	Stahl Fest €/Stk.	Stahl Los €/Stk.		
254	10	395	350	12 / 22	511,00	547,00		
305	10	445	400	12 / 22	703,00	763,00		



## Milchrohrverschraubung

Für die Nahrungsmittel-, Chemische- und Pharmazeutische Industrie, nach DIN 11851, mit glattem Stutzen für Klemmschaleneinband, Material 1.4401 (V4A), mit NBR-Dichtring. Andere Dichtungen und Ausführung für Schelleneinband auf Anfrage. Gewindestutzen werden mit Dichtung und Kegelstutzen mit Nutmuttern geliefert.

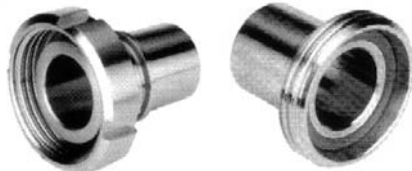

für Schlauch NW	Zoll	Betriebs- druck bar	Schlauchstutzen mit		Dichtung	
			Kegel+Mutter €/ Stk.	Gewinde €/ Stk.	NBR/blau €/ Stk.	
25	1	10	37,90	39,30	1,27	
32	5/4	10	45,70	39,70	1,35	
38	6/4	10	55,00	42,60	1,49	
50	2	10	80,00	57,00	1,74	
63	2 1/2	10	122,00	93,00	2,19	
75	3	10	168,00	138,00	3,07	
100	4	10	264,00	253,00	3,33	

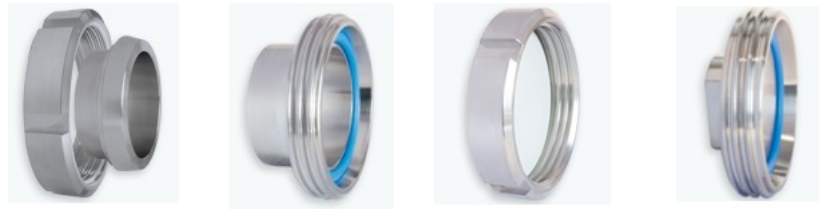

für NW	Zoll	Betriebs- druck bar	Anschweißende mit		Endkappe (mit Mutter)	Blindstopfen (mit Dichtung)
			Kegel €/ Stk.	Gewinde €/ Stk.	€/ Stk.	€/ Stk.
25	1	10	18,40	13,00	27,90	72,00
32	5/4	10	24,00	11,70	32,90	92,00
38	6/4	10	26,00	13,00	29,50	76,00
50	2	10	35,10	18,30	44,80	80,00
63	2 1/2	10	41,60	21,70	52,00	151,00
75	3	10	61,00	31,20	71,00	157,00
100	4	10	71,00	36,70	102,00	161,00

## Storz-Kupplungen

**Saug- und Druckkupplung** mit langem Stutzen, Aluminium mit öl- und benzinbeständigem NBR-Dichtring, Messing und V4A mit grüner Viton oder blauer EPDM-Dichtung. Knaggenabstand nach DIN D=31, C=66, B=89 und A=133 mm.

Lieferzeit:

Positionen in Fettschrift prompt ab Lager, andere 1-2 Wochen.

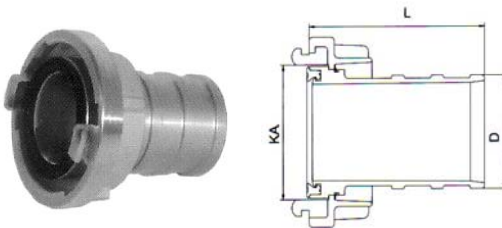

Typ	KA mm	für Schlauch NW	Über- druck bar	Länge L mm	Alu €/Stk.	Messing €/Stk.	V4A €/Stk.
D	31	19	16	53	<b>15,60</b>	38,20	126,00
D	31	25	16	53	<b>7,40</b>	24,10	80,00
C	66	25	16	90	<b>19,20</b>	59,00	189,00
C	66	32	16	90	<b>17,80</b>	63,00	163,00
C	66	38	16	90	<b>16,00</b>	52,00	154,00
C	66	40	16	90	20,80	113,00	199,00
C	66	42	16	90	19,00	132,00	199,00
C	66	45	16	90	19,60	58,00	207,00
C	66	50	16	90	19,20	79,00	207,00
C	66	52	16	90	<b>11,30</b>	47,50	104,00
B	89	65	16	125	23,60	124,00	253,00
B	89	75	16	125	<b>18,10</b>	123,00	161,00
B	89	80	16	125	28,30		297,00
A	133	90	16	170	94,00		
A	133	100	16	170	<b>33,50</b>	281,00	406,00
A	133	110	16	170	46,00	296,00	
F	160	150	16	180	115,00		



Typ			Alu €/Stk.	Messing €/Stk.	V4A €/Stk.
D		Blindteil	<b>12,40</b>	33,40	82,00
C		Blindteil	<b>15,60</b>	46,90	105,00
B		Blindteil	<b>22,50</b>	87,00	159,00
A		Blindteil	<b>55,00</b>	369,00	433,00
F		Blindteil	120,00		
C	D	Übergang	35,10	129,00	260,00
C	Geka	Übergang	31,10		235,00
B	C	Übergang	<b>43,10</b>	176,00	350,00
A	B	Übergang	<b>87,00</b>		739,00
A	C	Übergang	190,00		
C	DN 50	Flansch PN16	67,00	183,00	303,00
B	DN 80	Flansch PN16	86,00	351,00	356,00
A	DN 100	Flansch PN16	154,00	656,00	696,00

Sonderausführungen auf Anfrage: Kupplungen mit Sperrklinke, Schloss, Entlüftung, Trinkwasserdichtungen, glatten Schlauchstutzen für Halbschalen, Sägezahnstutzen usw.

## Storz-Kupplungen

### Festkupplung mit Innengewinde

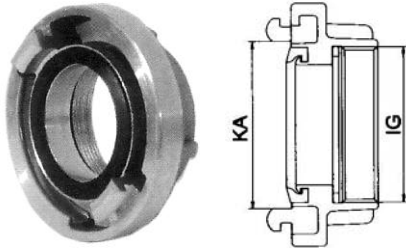

Typ	KA mm	IG Zoll	Über- druck bar	Alu €/Stk.	Messing €/Stk.	V4A €/Stk.
D	31	1/2"	16	20,60	31,30	122,00
D	31	3/4"	16	20,60	31,30	129,00
D	31	1"	16	<b>8,00</b>	27,80	78,00
D	31	5/4"	16	34,90		
C	66	3/4"	16	35,70	76,00	
C	66	1"	16	25,40	70,00	151,00
C	66	5/4"	16	<b>19,00</b>	68,00	135,00
C	66	6/4"	16	<b>14,20</b>	62,00	125,00
C	66	2"	16	<b>9,80</b>	43,90	82,00
C	66	2 1/2"	16	27,40	63,00	282,00
B	89	2"	16	30,10	69,00	185,00
B	89	2 1/2"	16	<b>14,80</b>	80,00	<b>138,00</b>
B	89	3"	16	<b>15,00</b>	108,00	135,00
A	133	4"	16	<b>28,00</b>	278,00	365,00
F	160	6"	16	117,00	613,00	

### Festkupplung mit Außengewinde

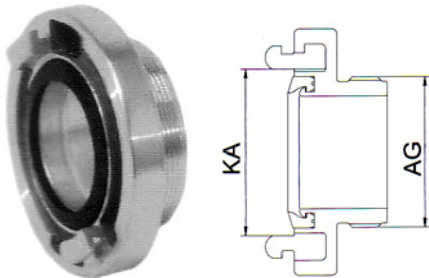

Typ	KA mm	AG Zoll	Über- druck bar	Alu €/Stk.	Messing €/Stk.	V4A €/Stk.
D	31	1/2"	16	25,40	39,30	120,00
D	31	3/4"	16	18,80	39,30	128,00
D	31	1"	16	<b>7,80</b>	29,70	117,00
C	66	1"	16	<b>24,40</b>	71,00	154,00
C	66	5/4"	16	<b>22,20</b>	66,00	136,00
C	66	6/4"	16	<b>14,80</b>	69,00	136,00
C	66	2"	16	<b>9,90</b>	46,70	93,00
C	66	2 1/2"	16	21,40	54,00	260,00
B	89	2"	16	31,10		186,00
B	89	2 1/2"	16	<b>14,90</b>	93,00	173,00
B	89	3"	16	<b>14,90</b>	113,00	164,00
A	133	4"	16	<b>34,00</b>		406,00
F	160	6"	16	171,00	540,00	



Sonderausführungen auf Anfrage:  
Abzweiger, drehbare Festkupplungen,  
Kupplungen mit induktivem Endschalter (Schließer  
IP67/10-30V/max.130mA), Kupplungen mit Sperr-  
klinke, Schloss, Entlüftung usw.

## Bauer - Kupplungen

Schnellkupplung System „Bauer“, aus feuerverzinktem Stahl, mit Schlauchstutzen für Schelleneinband.

Lieferzeit: NW 51, 76 und 100 prompt ab Lager, andere Dimensionen auf Anfrage.



für Schlauch NW	Nenngröße mm	Kugel mit Ring-Hebel €/Stk.	Becher inkl. Dichtung €/Stk.	Dichtung SBR O-Ring €/Stk.
51	50	14,80	7,90	0,75
76	89	23,50	11,30	1,26
102	108	36,80	18,20	2,00

## Bandimex

Rostfreie Universalschlauchsellen (V2A) für jeden beliebigen Durchmesser. Man benötigt nur ein Bandimex-Werkzeug, Band und dazu passende Schlaufen, um schnell und preiswert Schläuche aller Art einzubinden. Bandimex ist auch für die Schildermontage auf Rohren geeignet.

Lieferzeit prompt ab Lager.



<b>Werkzeug</b>	Zugkraft über 1,0 to	€/Stk. Netto
410BAW001	Gewicht 2,0 kg	98,00

<b>Band</b>	Breite mm "	Stärke mm	Gewicht kg/Rolle	Nettopreis €/ Stk.
30m/Rolle				
410BAB202	6,4 1/4	0,50	0,8	21,70
410BAB203	9,5 3/8	0,64	1,5	18,10
410BAB204	12,7 1/2	0,75	2,3	22,60
410BAB205	16,0 5/8	0,75	2,9	29,40
410BAB206	19,0 3/4	0,75	3,4	33,80

<b>Schlaufen</b>	für Band-Breite mm	Gewicht kg/Karton	Nettopreis €/ Karton
100 Stk.			
410BAS252	6,4	0,1	14,50
410BAS253	9,5	0,4	11,90
410BAS254	12,7	1	15,60
410BAS255	16	1,1	21,30
410BAS256	19	1,7	26,40

## Klemmbacken

Halbschalen aus Pressaluminium, für den Einband von Schlaucharmaturen mit glatten Stutzen und Sicherungskragen. Komplett mit Inbusschrauben und Muttern.



### Halbschalen aus Aluminium

für Schlauch NW	Wandstärke mm	Spannbereich mm	€/Stk.
13	5	22-24	6,80
19	6	30-33	6,60
25	6	36-39	<b>6,70</b>
32	6	43-46	<b>7,20</b>
32	8	47-50	7,80
38	6,5	50-53	<b>8,00</b>
38	8	53-56	<b>9,50</b>
38	10	57-60	8,70
50	8	63-67	<b>10,20</b>
50	10	68-71	12,50
63	8	77-81	<b>14,80</b>
75	8	89-93	<b>15,00</b>
75	10	94-97	19,40
100	8	114-119	38,70
100	10	118-123	<b>38,10</b>
125	10	143-148	108,00
150	10	168-174	141,00

### Halbschalen aus Edelstahl

25	6	36-39	18,30
32	6	43-46	<b>19,00</b>
38	6,5	50-53	<b>23,00</b>
50	8	63-67	<b>34,80</b>
63	8	77-81	60,00
75	8	89-93	65,00
100	8	114-119	155,00

## Klemmen DIN 20039A

Schlauchklemmen nach DIN 20039A, aus Temporguss, verzinkt, zweiteilig, mit losen Zungen, komplett mit Schrauben und Muttern.



Spannbereich mm	€/Stk.
28-34	<b>3,58</b>
32-40	<b>4,48</b>
39-49	<b>6,00</b>
48-60	<b>7,00</b>
56-72	<b>7,70</b>
60-76	10,00
77-94	14,90
89-101	<b>15,90</b>
94-115	<b>17,40</b>
113-127	<b>26,00</b>

Lieferzeit:  
Artikel in Fettschrift prompt ab Lager,  
andere 1-2 Wochen.

## ASV-Endlosband

Durchgestanztes Edelstahlband (W2) mit abgerundeten Kanten und Schneckenköpfe in Stahl verzinkt oder komplett in Edelstahl W4, geeignet für alle Arten von Lüftungsschläuchen. Lieferzeit: prompt ab Lager.



Bezeichnung	Inhalt	Material	€/Stk.
Endlosband 9 mm	30 m	Edelstahl 1.4016	36,30
Schlösser 9 mm	50 Stk.	Stahl verzinkt	33,80
Endlosband 8 mm	25 m	Edelstahl W4	163,00
Schlösser 8 mm	50 Stk.	Edelstahl W4	146,00

## ASV-Klemmen

Schnellverschlussklemmen, Schloss und Schraube aus verzinktem und chromatierten Stahl, Band aus Edelstahl 1.4016 (W2), 9 mm breit, mit abgerundeten Kanten. Geeignet für alle Arten von Lüftungsschläuchen, Lieferzeit prompt ab Lager.



Artikelnr.	Spannbereich mm	Lose €/Stk.	Karton €/100 Stk.
405110	55 - 110	1,01	91,00
405145	55 - 135	1,10	99,00
405175	55 - 165	1,18	106,00
405215	55 - 215	1,47	132,00
405325	55 - 325	2,16	194,00
405540	55 - 525	3,20	288,00
405660	55 - 660	3,65	329,00

## Rohrschellen

Rohrschellen aus verzinktem Stahl mit Gummieinlage zur Schwingungsdämpfung und aufgeschweißter Mutter mit M8 Innengewinde, für die Befestigung runden Kanalsysteme.

Lieferzeit: Positionen in Fettschrift prompt ab Lager, andere 1-3 Wochen.



Artikelnr.	NW mm	Stk. Karton	Lose €/Stk.	Karton €/Stk.
413100	100	125	1,51	<b>1,36</b>
413125	125	100	1,72	<b>1,55</b>
413150	150	75	2,12	1,91
413160	160	75	2,15	<b>1,94</b>
413180	180	70	2,79	2,40
413200	200	60	2,66	<b>2,39</b>
413225	225	55	3,23	2,84
413250	250	65	3,22	<b>2,90</b>
413315	315	50	3,91	<b>3,52</b>
413355	355	50	4,62	4,16
413400	400	40	5,70	5,13
413450	450	10	7,70	6,93
413500	500	10	8,40	7,56



## ASK-Schellen



Schlauchschellen mit geschlitzter Schraube und integriertem Kreuzschlitz, nach DIN 3017.

Ausführung **STANDARD** aus verzinktem Stahl.

Ausführung **W4:**  
Komplett (Band, Schloss und Schraube) aus Edelstahl 1.4301 (AISI 304)

Ausführung **W5:**  
Band, Schloss und Schraube aus Edelstahl 1.4404 (AISI 316)

Positionen in Fettschrift sind Lagerware.  
Alle übrigen Positionen sind nur auf Bestellung und bei Abnahme ganzer Packeinheiten erhältlich.

Preise bei Abnahme ganzer Packeinheiten – 6 % Rabatt

Spannbereich mm	Breite mm	Pack- einheit	Standard €/ Stk.	Niro W4 €/ Stk.	Niro W5 €/ Stk.
8 - 16	9	200	<b>0,31</b>	<b>0,93</b>	1,25
12 - 22	9	200	<b>0,34</b>	<b>0,99</b>	1,30
16 - 27	9	200	<b>0,36</b>	<b>1,04</b>	<b>1,39</b>
20 - 32	12	50	<b>0,56</b>	<b>1,73</b>	2,47
25 - 40	12	50	<b>0,58</b>	<b>1,83</b>	<b>2,52</b>
30 - 45	12	50	0,63	2,00	2,83
32 - 50	12	50	<b>0,63</b>	<b>1,95</b>	<b>2,71</b>
40 - 60	12	50	<b>0,68</b>	<b>2,07</b>	<b>2,90</b>
50 - 70	12	50	<b>0,75</b>	<b>2,28</b>	<b>3,06</b>
60 - 80	12	50	<b>0,92</b>	<b>2,49</b>	<b>3,39</b>
70 - 90	12	50	<b>0,98</b>	<b>2,61</b>	<b>3,51</b>
80 - 100	12	50	1,07	2,83	3,92
90 - 110	12	25	<b>1,06</b>	<b>2,85</b>	<b>3,92</b>
100 - 120	12	25	1,22	3,22	4,21
110 - 130	12	25	<b>1,25</b>	<b>3,22</b>	4,22
120 - 140	12	25	<b>1,33</b>	<b>3,35</b>	<b>4,23</b>
130 - 150	12	25	1,35	3,55	4,48
140 - 160	12	25	<b>1,42</b>	<b>3,57</b>	<b>4,52</b>
150 - 170	12	25	<b>1,66</b>	<b>3,78</b>	<b>4,84</b>
160 - 180	12	25	<b>1,70</b>	4,10	5,20
170 - 190	12	10	<b>1,90</b>	<b>4,25</b>	5,40
180 - 200	12	10	1,93	4,42	5,60
190 - 210	12	10	<b>2,05</b>	<b>4,44</b>	<b>5,60</b>
200 - 220	12	10	2,09	4,60	5,90
210 - 230	12	10	<b>2,13</b>	4,62	5,90

## Gelenkbolzen-Schellen



Massive und stabile Schlauchschelle für hohe Anzugswerte, mit gehärteter Schraube und Außen-Sechskant.

Ausführung **STANDARD:**  
aus verzinktem Stahl.

Ausführung **W4:**  
komplett (Band, Schraube und Bolzen)  
aus rostfreiem Edelstahl 1.4301.

Positionen in Fettschrift sind Lagerware.  
Alle übrigen Positionen sind nur auf Bestellung und bei Abnahme ganzer Packeinheiten erhältlich.

Spannbereich mm	Breite mm	Pack- einheit	Standard €/ Stk.	Niro W4 €/ Stk.
17 - 19	18	50	<b>0,68</b>	3,04
20 - 22	18	50	<b>0,69</b>	3,12
23 - 25	18	50	<b>0,71</b>	<b>3,16</b>
26 - 28	18	50	<b>0,71</b>	<b>3,27</b>
29 - 31	18	50	<b>0,83</b>	<b>3,72</b>
32 - 35	18	50	<b>0,91</b>	<b>3,76</b>
36 - 39	18	50	<b>0,93</b>	<b>3,91</b>
40 - 43	18	50	<b>0,96</b>	<b>3,97</b>
44 - 47	20	50	<b>1,33</b>	<b>5,00</b>
48 - 51	20	50	<b>1,33</b>	<b>5,10</b>
52 - 55	20	25	<b>1,39</b>	<b>5,20</b>
56 - 59	20	25	<b>1,44</b>	<b>5,30</b>
60 - 63	20	25	<b>1,53</b>	<b>5,40</b>
64 - 67	20	25	<b>1,56</b>	<b>5,50</b>
68 - 73	25	25	<b>1,90</b>	<b>7,60</b>
74 - 79	25	25	<b>1,96</b>	<b>7,80</b>
80 - 85	25	25	<b>2,03</b>	<b>8,00</b>
86 - 91	25	25	<b>2,07</b>	<b>8,20</b>
92 - 97	25	25	<b>2,13</b>	<b>8,30</b>
98 - 103	25	25	<b>2,18</b>	<b>8,50</b>
104 - 112	25	25	<b>2,30</b>	<b>8,70</b>
113 - 121	25	25	<b>2,42</b>	<b>8,90</b>
122 - 130	25	25	<b>2,81</b>	9,00
131 - 139	25	10	<b>3,52</b>	12,60
140 - 148	25	10	<b>3,57</b>	12,90
149 - 161	25	10	<b>4,12</b>	13,20
162 - 174	25	10	<b>4,66</b>	13,40
175 - 187	25	10	<b>4,70</b>	13,60
188 - 200	25	10	<b>5,10</b>	13,80
201 - 213	25	10	<b>5,20</b>	14,00
214 - 226	25	10	<b>5,40</b>	14,20
227 - 239	25	10	<b>5,50</b>	14,40
240 - 252	25	10	5,60	14,60

## Ohrklemmen

Ohrklemmen ohne Einlegering aus Stahl verzinkt und chromatiert oder Edelstahl V2A mit Größenkennzeichnung, Abgabe nur in ganzen Packeinheiten, Lieferzeit ca. 1 Woche.



Spannbereich mm	Pack- einheit	Stahl verz. €/100 Stk.	Niro V2A €/100 Stk.
<b>1-Ohr Klemmen</b>			
8 - 10	1000	12,60	39,00
9 - 11	1000	12,70	43,00
10 - 12	500	13,10	44,50
11 - 13	500	14,50	46,70
12 - 14	500	17,30	48,80
14 - 16	500	19,70	53,00
16 - 18	500	22,30	56,00
<b>2-Ohr Klemmen</b>			
13 - 15	500	17,60	50,20
14 - 17	500	22,00	54,00
15 - 18	500	23,10	58,00
17 - 20	250	23,40	63,00
18 - 21	250	25,60	70,00
20 - 23	250	28,40	73,00
22 - 25	200	34,80	92,00
23 - 27	200	37,10	
25 - 28	200	40,30	
28 - 31	100	44,70	
31 - 34	100	49,70	
34 - 37	100	61,00	
37 - 40	100	68,00	
40 - 43	75	75,00	
43 - 46	75	87,00	
<b>Montagezange 1- &amp; 2-Ohr</b>			
für frontale Montage			30,00
für seitliche Montage			42,00

## PVC-Klebeband



Universelles Isolier- und Mehrzweckband zum Isolieren, Bündeln, Kleben, Kennzeichnen, Abdichten etc., in Industrie und Gewerbe, Lüftungsbau, Elektroanlagenbau usw., selbstverlöschende PVC-Trägerfolie mit Acrylkleber. Lagerung trocken bei Raumtemperatur. Nennstärke 0,15 mm, Reißdehnung >150%, Isolationswiderstand  $10^{12}$  Ohm per m, Einsatztemperatur  $-20^{\circ}$  bis  $+80^{\circ}\text{C}$ , Verarbeitungstemperatur  $-10^{\circ}\text{C}$  bis  $+40^{\circ}\text{C}$ .

PVC-Klebeband grau	€/ Rolle	Karton - 48 Stk.
Breite 50 mm, Rollenlänge 25 m	3,82	174,00

## ALU-Klebeband



Reinaluminiumband mit transparentem Acrylkleber auf silikonisiertem Trennpapier, zum Verkleben der Schnittstellen von Klimaschläuchen, Rohrleitungen und Dämmsystemen, wärme- und lichtreflektierend. Lagerung trocken bei Raumtemperatur. Nennstärke 0,30 mm, Reißdehnung >5%, Einsatztemperatur  $-20^{\circ}$  bis  $+120^{\circ}\text{C}$ , Verarbeitungstemperatur  $-10^{\circ}\text{C}$  bis  $+40^{\circ}\text{C}$ .

ALUMINIUM-Klebeband	€/ Rolle	Karton - 24 Stk.
Breite 50 mm, Rollenlänge 45 m	8,00	178,00

## Kaltschrumpfband

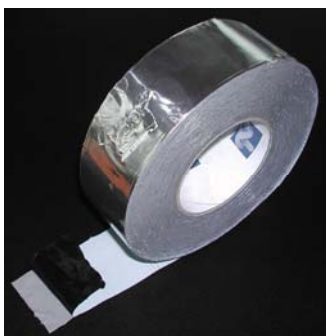

Selbstvulkanisierendes Klebeband für Innen- und Außenanwendung, zur Abdichtung von runden und rechteckigen Übergängen, Nähten und Rissen in Lüftungskanälen, Rohren, Dachrinnen, Lichtkuppeln usw., übermalbar, vollständige Haftung erst nach 24 Stunden.

Aufbau: Aluminiumfolie 0,40 mm mit Butylkleberschicht 0,60 mm auf PE-Trägerfolie.

Lagerung trocken bei Raumtemperatur. Einsatztemperatur  $-20^{\circ}$  bis  $+70^{\circ}\text{C}$ , Verarbeitungstemperatur  $-10^{\circ}\text{C}$  bis  $+40^{\circ}\text{C}$ .

KALTSCHRUMPF BAND	€/ Rolle	Karton - 12 Stk.
Breite 50 mm, Rollenlänge 15 m	22,00	244,00

**Verarbeitungshinweise:** Die Flächen müssen trocken und frei von Öl, Schmutz, Staub oder Trennmitteln sein. Weichmacher enthaltender Untergrund kann die Klebekraft beeinträchtigen.

**Lieferzeit:** prompt ab Lager

## Tellerventile

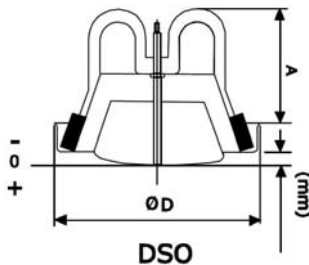

Tellerventile aus pulverbeschichtetem Stahlblech in der Standardfarbe weiß. Mit verstellbaren, zentrisch angeordneten, drehbaren Ventiltellern zur stufenlosen Einregulierung der Luftmenge. Stutzen mit umlaufendem Dichtungsband zum luftdichten Anschluss an den Lüftungskanal.

Abgabe nur kartonweise, Lieferzeit teils prompt ab Lager.

### Abluftventile "DSO" RAL 9016

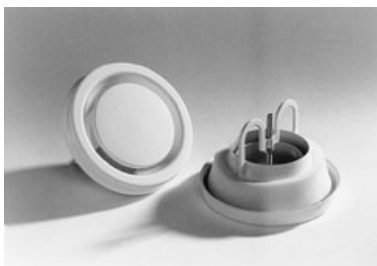

Artikelnr.	NW mm	Außendurch- messer mm (D)	Einbautiefe mm (A)	Gewicht g / Stk.	Stk. pro Karton	€/Stk.
422080	80	112	70	255	1	6,10
422100	100	134	74	300	1	7,90
422125	125	160	85	390	1	10,60
422150	150	191	89	570	1	14,50

### Abluftventile "DVS" RAL 9010



Artikelnr.	NW mm	Außendurch- messer mm (D)	Einbautiefe mm (A)	Gewicht g / Stk.	Stk. pro Karton	€/Stk.
423080	80	105	50	196	7	17,00
423100	100	125	50	245	7	20,10
423125	125	150	50	314	7	25,10
423150	150	175	50	380	7	35,50
423160	160	185	50	410	7	39,10
423200	200	225	50	590	7	53,00

### Zuluftventile "DVS-P" RAL 9010



Artikelnr.	NW mm	Außendurch- messer mm (D)	Einbautiefe mm (A)	Gewicht g / Stk.	Stk. pro Karton	€/Stk.
424080	80	116	40	150	7	17,00
424100	100	140	40	170	7	20,10
424125	125	170	46	230	7	25,10
424150	150	202	54	340	7	35,50
424160	160	202	54	340	7	39,10
424200	200	254	65	550	7	53,00

## SPIRO-Zubehör (Einzelabnahme)

Preise in €/ Stk. Dimension														
	Nippel / Muffe	Bogen 90° oder 60°	Bogen 45°	Bogen 30° oder 15°	Bundkragen	Flacheisenflansch	Dachhaube mit Gitter	Enddeckel Muffe	Enddeckel Rohr	Kondensatablauf Rohr	Kondensatablauf Formst.	Drosselklappe	Dichtklappe	Rohrschelle mit Gummi
<b>80</b>	5,70	16,20	14,20	16,20	5,90	25,10	72,00	6,60	5,34		56,00	53,00	96,00	11,00
<b>100</b>	6,20	17,10	14,80	16,60	6,60	25,10	72,00	6,60	5,34	55,00	56,00	54,00	96,00	11,60
<b>125</b>	6,60	22,10	16,70	21,20	6,60	25,80	80,00	8,50	5,70	56,00	58,00	55,00	108,00	12,60
<b>160</b>	6,60	32,80	24,00	24,00	8,20	32,60	92,00	11,00	6,60	56,00	61,00	60,00	111,00	14,60
<b>200</b>	7,10	41,50	28,10	28,10	9,30	36,00	110,00	12,10	7,80	58,00	62,00	64,00	124,00	16,00
<b>250</b>	9,10	45,80	29,20	29,20	11,60	42,40	130,00	18,70	11,60	61,00	68,00	82,00	145,00	18,90
<b>315</b>	11,60	59,00	42,40	38,60	15,10	57,00	145,00	29,70	20,10	70,00	79,00	89,00	176,00	22,30
<b>355</b>	16,60	79,00	55,00	52,00	18,20	61,00	168,00	44,00	24,00	74,00	94,00	123,00	246,00	24,60
<b>400</b>	18,20	100,00	67,00	64,00	18,20	64,00	168,00	44,00	24,00	74,00	94,00	126,00	246,00	26,20
<b>450</b>	21,00	124,00	84,00	74,00	24,00	75,00	206,00	56,00	34,00	84,00	106,00	155,00	324,00	46,80
<b>500</b>	22,60	130,00	91,00	84,00	24,00	76,00	206,00	56,00	34,00	84,00	106,00	160,00	324,00	50,00
<b>600</b>	29,90	230,00	161,00	105,00	29,70	106,00		59,00	54,00	103,00	108,00	225,00	408,00	64,00

€/Stk.	Abzweiger (T-Stück)													
	D1 /D2	80	100	125	160	200	250	315	355	400	450	500	550	600
<b>80</b>		26,00												
<b>100</b>		27,10	27,10											
<b>125</b>		29,00	29,00	29,90										
<b>160</b>		30,60	30,60	34,20	40,80									
<b>200</b>		34,70	27,60	38,80	49,70	57,00								
<b>250</b>		46,60	46,60	49,50	54,00	63,00	73,00							
<b>315</b>		51,00	51,00	55,00	61,00	70,00	79,00	88,00						
<b>355</b>		64,00	64,00	64,00	73,00	82,00	88,00	98,00	100,00					
<b>400</b>			85,00	85,00	85,00	88,00	91,00	98,00	103,00	115,00				
<b>450</b>			109,00	109,00	109,00	112,00	115,00	118,00	136,00	136,00	153,00			
<b>500</b>			121,00	121,00	121,00	127,00	134,00	136,00	146,00	146,00	161,00	167,00		
<b>550</b>						158,00	163,00	170,00	176,00	176,00	189,00	189,00	189,00	189,00
<b>600</b>						197,00	197,00	204,00	206,00	206,00	209,00	209,00	227,00	227,00



## SPIRO-Zubehör (Einzelabnahme)

€/Stk.	Reduktionen											
D1 /D2	80	100	125	160	200	250	315	355	400	450	500	550
100	12,10											
125	14,60	14,60										
160	15,10	15,10	15,10									
200		21,00	21,00	21,00								
250		28,80	28,80	28,80	28,80							
315		57,00	57,00	32,80	32,80	32,80						
355		64,00	64,00	58,00	52,00	51,00	46,00					
400		67,00	67,00	67,00	64,00	62,00	58,00	58,00				
450				73,00	70,00	67,00	61,00	56,00	56,00			
500				82,00	79,00	76,00	73,00	70,00	70,00	64,00		
550				95,00	95,00	91,00	88,00	82,00	82,00	76,00	76,00	
600					109,00	106,00	100,00	96,00	96,00	85,00	85,00	85,00

## SPIRO-Zubehör (Kartonabnahme)

### Nippel

NW (d1) mm	Preis €/ Stk.	Stück / Karton	Länge mm	Liefer- tage
71	2,45	60	90	5
75	2,33	100	90	5
80	2,33	100	90	2
90	2,85	36	90	5
100	2,44	100	90	2
112	2,79	50	90	5
125	2,70	65	90	2
140	2,89	55	90	5
150	3,02	50	90	5
160	3,16	45	90	5
180	3,48	35	90	5
200	3,44	130	90	10
224	4,33	20	90	5
250	5,00	70	90	10
280	6,90	50	130	10
300	6,90	45	130	10
315	7,30	40	130	10
355	10,30	30	170	10
400	12,70	20	170	10
450	14,70	16	170	10
500	16,60	14	170	10

### Muffe

NW (d1) mm	Preis €/ Stk.	Stück / Karton	Länge mm	Liefer- tage
71	2,45	60	90	5
75	2,33	100	90	5
80	2,33	100	90	2
90	2,85	36	90	5
100	2,44	100	90	5
112	2,79	50	90	5
125	2,70	65	90	5
140	2,89	55	90	5
150	3,02	50	90	5
160	3,16	45	90	5
180	3,48	35	90	5
200	3,44	130	90	10
224	4,33	20	90	5
250	5,00	70	90	10
280	6,90	50	130	10
300	6,90	45	130	10
315	7,30	40	130	10
355	10,30	30	170	10
400	12,70	20	170	10
450	14,70	16	170	10
500	16,60	14	170	10

## SPIRO-Zubehör (Kartonabnahme)

### Kombi-Enddeckel für Rohr und Formstück

NW (d1) mm	Preis €/ Stk.	Stück / Karton	Länge mm	Liefer- tage
80	2,79	100	32	5
100	2,93	100	32	5
125	3,30	100	32	5
140	3,57	80	32	5
150	3,66	100	32	5
160	3,74	100	32	5
180	4,79	50	32	5
200	5,04	50	32	5
224	6,50	40	32	5
250	6,00	50	32	5
280	8,50	50	32	5
300	9,90	40	32	5
315	10,30	40	32	5
355	12,20	25	32	5
400	13,00	25	32	5

### Bundkragen

NW (d1) mm	Preis €/ Stk.	Stück / Karton	Länge mm	Liefer- tage
50	2,27	150	50	5
63	2,31	120	50	5
71	2,36	100	50	2
75	2,36	100	50	5
80	2,22	100	50	2
90	2,85	150	50	5
100	2,84	160	50	2
112	3,57	70	50	5
125	3,25	100	50	5
140	3,72	80	50	5
150	3,92	60	50	5
160	3,67	60	50	5
180	4,43	50	50	5
200	4,51	50	55	5

### Drosselklappe

NW (d1) mm	Preis €/ Stk.	Stück / Karton	Länge mm	Liefer- tage
80	23,90	25	200	5
100	24,40	52	200	5
125	29,00	24	200	5
140	31,30	20	200	5
150	29,80	28	200	5
160	29,80	14	200	5
180	31,10	12	200	5
200	30,60	60	220	10
224	33,00	45	220	10
250	36,90	36	250	10
280	46,40	20	250	10
300	48,20	15	250	10
315	48,20	15	250	10
355	53,00	15	250	10
400	59,00	15	250	10

### Dachhaube

NW (d1) mm	Preis €/ Stk.	Stück / Karton	Länge mm	Liefer- tage
80	36,80	12	200	5
90	36,80	12	200	5
100	37,80	12	200	5
112	40,10	10	200	5
125	40,10	10	200	5
140	42,90	10	250	5
150	43,80	10	250	5
160	44,70	10	250	5
180	53,00	6	315	5
200	59,00	6	315	5

### Absperrklappe, luftdicht

NW (d1) mm	Preis €/ Stk.	Stück / Karton	Länge mm	Liefer- tage
100	67,00	15	120	5
125	72,00	15	120	5
140	77,00	5	120	5
150	76,00	10	120	5
160	77,00	10	120	5
180	85,00	5	120	5
200	88,00	5	140	5
224	91,00	5	140	5
250	94,00	5	140	5

## SPIRO-Zubehör (Kartonabnahme)

### Abzweiger (T-Stück 90°)

NW (d1) mm	NW (d3) mm	Preis €/ Stk.	Stück pro Karton	Länge mm	Liefer- tage
80	80	10,50	50	170	5
100	50	11,30	30	140	5
	63	11,30	30	150	5
	71	11,30	30	160	5
	75	11,30	30	170	5
	80	11,30	30	170	5
	100	11,30	30	190	5
125	50	13,00	30	140	5
	71	13,10	25	160	5
	75	13,10	25	170	5
	80	13,40	20	170	5
	100	12,40	20	190	5
	125	13,20	15	215	5
140	50	14,70	15	140	5
	71	14,20	20	160	5
	75	14,20	20	170	5
	80	14,70	15	170	5
	100	14,70	15	190	5
	125	16,90	15	215	5
	140	18,00	15	240	5
150	50	13,60	15	140	5
	71	13,60	15	160	5
	75	13,60	15	170	5
	80	13,60	15	170	5
	100	13,60	15	190	5
	125	15,70	14	215	5
	140	16,40	50	240	10
	150	16,40	50	250	10
160	63	14,20	15	150	5
	71	15,10	10	160	5
	75	14,20	15	170	5
	80	14,20	15	170	5
	100	15,10	10	190	5
	125	16,30	40	215	10
	140	17,40	40	240	10
	150	17,40	40	250	10
	160	17,40	40	260	10

180	80	17,60	30	170	10
	100	17,60	30	190	10
	125	18,50	40	215	10
	140	21,40	30	240	10
	150	21,40	30	250	10
	160	21,40	30	260	10
	180	24,50	30	280	10
200	80	17,60	30	170	10
	100	17,60	30	190	10
	125	19,20	30	215	10
	140	21,40	30	240	10
	150	21,40	30	250	10
	160	21,40	30	260	10
	180	24,50	30	280	10
	200	25,40	22	330	10
224	80	22,20	30	170	10
	100	22,20	30	190	10
	125	22,20	30	215	10
	140	25,60	30	240	10
	150	26,10	25	250	10
	160	26,10	25	260	10
	180	29,10	25	280	10
	224	33,80	22	355	10
250	100	23,40	20	190	10
	125	24,70	15	215	10
	140	26,90	20	240	10
	150	26,90	20	250	10
	160	26,90	20	260	10
	180	30,30	18	280	10
	200	31,10	15	330	10
	224	35,40	15	355	10
	250	35,40	15	380	10

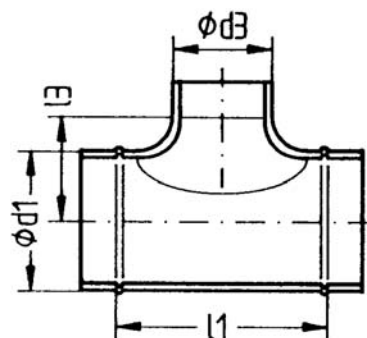

## SPIRO-Zubehör (Kartonabnahme)

### Reduktion

NW (d1) mm	NW (d2) mm	Preis €/ Stk.	Stück pro Karton	Länge mm	Liefer-tage
63	50	8,10	50	20	5
71	50	7,90	100	25	5
	63	6,90	100	20	5
75	50	8,20	60	30	5
80	50	8,20	100	30	5
	63	7,00	100	25	5
	71	6,20	100	20	5
90	80	6,50	50	20	5
100	50	8,40	60	35	5
	63	7,20	80	30	5
	71	6,30	80	25	5
	75	5,80	80	25	5
	80	5,70	130	25	5
112	100	6,90	60	20	5
125	80	6,70	90	20	5
	100	6,70	100	40	5
	112	6,70	100	20	5
140	100	7,10	60	40	5
	125	7,00	70	20	5
150	100	7,10	50	45	5
	125	7,00	60	25	5
	140	7,00	60	20	5
160	100	7,10	50	55	5
	125	7,10	50	30	5
	140	7,10	50	25	5
	150	7,10	50	20	5
180	100	9,00	60	60	5
	125	9,00	60	45	5
	140	9,20	40	35	5
	150	9,10	50	30	5
	160	9,10	50	25	5
200	100	9,70	50	70	5
	125	9,70	50	55	5
	140	10,10	30	45	5
	150	9,70	50	40	5
	160	9,70	50	35	5
	180	9,70	50	25	5

224	140	12,60	40	65	5
	150	12,80	30	55	5
	160	12,70	35	50	5
	180	12,70	35	40	5
	200	12,60	40	25	5
250	150	13,90	25	70	5
	160	13,90	25	65	5
	180	13,90	25	55	5
	200	13,70	30	45	5
	224	13,70	30	30	5
280	200	14,60	25	60	5
	224	14,80	20	45	5
	250	14,80	20	30	5
300	200	15,60	18	60	5
	224	15,50	20	55	5
	250	15,50	20	45	5
	280	15,50	20	25	5
315	160	16,10	14	100	5
	200	15,80	16	80	5
	224	15,80	16	65	5
	250	15,80	16	50	5
	280	15,80	16	30	5
	300	15,80	16	15	5

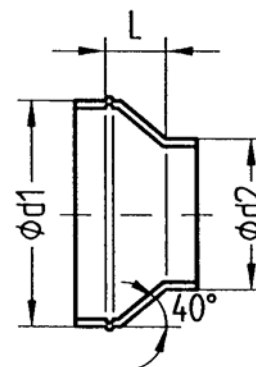

## SPIRO-Zubehör (Kartonabnahme)

### Bogen 90°

NW mm	Preis €/ Stk.	Stück / Karton	Liefer-tage
63	8,60	50	5
71	8,60	50	5
80	8,10	50	5
90	9,30	50	5
100	8,50	200	10
112	12,20	30	5
125	10,80	100	10
140	15,40	70	10
150	15,20	60	10
160	15,50	50	10
180	20,50	40	10
200	23,10	30	10
224	25,70	20	10
250	31,90	18	10
280	38,10	10	10
300	43,20	8	10
315	40,10	15	10

### Bogen 60°

NW mm	Preis €/ Stk.	Stück / Karton	Liefer-tage
63	8,70	30	5
71	8,70	30	5
80	8,20	30	5
90	10,90	10	5
100	8,70	30	5
112	10,60	30	5
125	9,60	30	5
140	14,20	20	5
150	15,10	15	5
160	15,20	15	5
180	20,50	30	10
200	21,10	30	10
224	23,30	30	10
250	28,90	15	10
280	32,50	14	10
300	37,50	10	10
315	40,00	10	10

### Bogen 45°

NW mm	Preis €/ Stk.	Stück / Karton	Liefer-tage
63	7,60	30	5
71	7,60	30	5
80	6,90	50	5
90	10,10	10	5
100	7,40	65	5
112	10,00	30	5
125	8,80	40	5
140	11,30	25	5
150	11,20	100	10
160	11,20	80	10
180	14,30	60	10
200	15,60	50	10
224	19,30	30	10
250	20,40	30	10
280	23,30	15	10
300	24,50	16	10
315	29,00	13	10

### Bogen 30°

NW mm	Preis €/ Stk.	Stück / Karton	Liefer-tage
63	7,40	30	5
71	7,40	30	5
80	7,00	30	5
90	9,70	10	5
100	7,70	30	5
112	9,80	30	5
125	8,90	30	5
140	10,80	30	5
150	11,20	30	5
160	11,20	25	5
180	14,50	15	5
200	14,70	60	10
224	18,80	30	10
250	19,70	30	10
280	21,80	20	10
300	24,30	16	10
315	27,00	15	10

### Bogen 15°

NW mm	Preis €/ Stk.	Stück / Karton	Liefer-tage
63	7,40	30	5
71	7,40	30	5
80	7,00	30	5
90	9,70	10	5
100	7,70	30	5
112	9,80	30	5
125	8,90	30	5
140	10,80	30	5
150	11,20	30	5
160	11,20	25	5
180	14,50	15	5
200	14,70	60	10
224	18,80	30	10
250	19,70	30	10
280	21,80	20	10
300	24,30	16	10
315	27,00	15	10

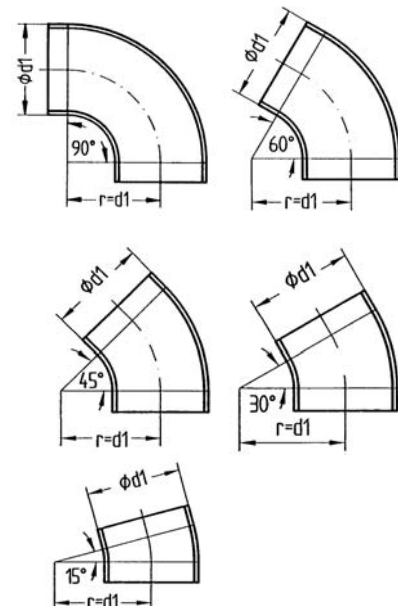

## Notiz